



વેદાંત વિદ્યા વિહાર  
ઇસનપુર, અમદાવાદ.

ધોરણ : બાળવર્ગ	પ્રથમ કસોટી	વિષય : ગુજરાતી	તારીખ : ૧૬-૧૦-૨૦૧૯	માર્ક : ૪૦
----------------	-------------	----------------	--------------------	------------

પ્રશ્ન-૧- (અ) □માં લખેલા અક્ષર જેવો અક્ષર શોધી તેના ફરતે "૦" કરો. [૦૪]

જ	સુ	ષુ	શુ	૝	ડ
વિ	ઠિ	ટિ	ચિ	વિ	ઢિ
લી	ષી	પી	ટી	લી	ગી
ફ	યુ	ગુ	ફ	ઝુ	ધુ

પ્રશ્ન-૧-(બ) ચિત્રો ઓળખી નામ લખો. [૦૪]

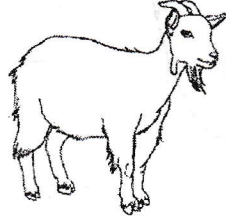

	
સાબુ	બકરી

પ્રશ્ન-૧- (ક) ચિત્ર ઓળખી ખાના પૂરો. [૦૪]

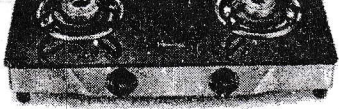
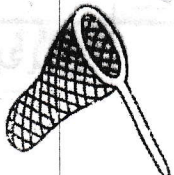
૧.

સ			
ગ	બ	ડા	સગડી
ડા			ગળણી

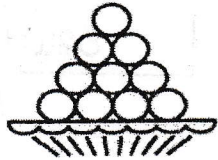
૨.

			લા
ઝડ	ઝા	ડ	
લાડ			

પ્રશ્ન-૨-(અ) તીરની દિશામાં વાંચીને શબ્દો બનાવો.

[૦૫]

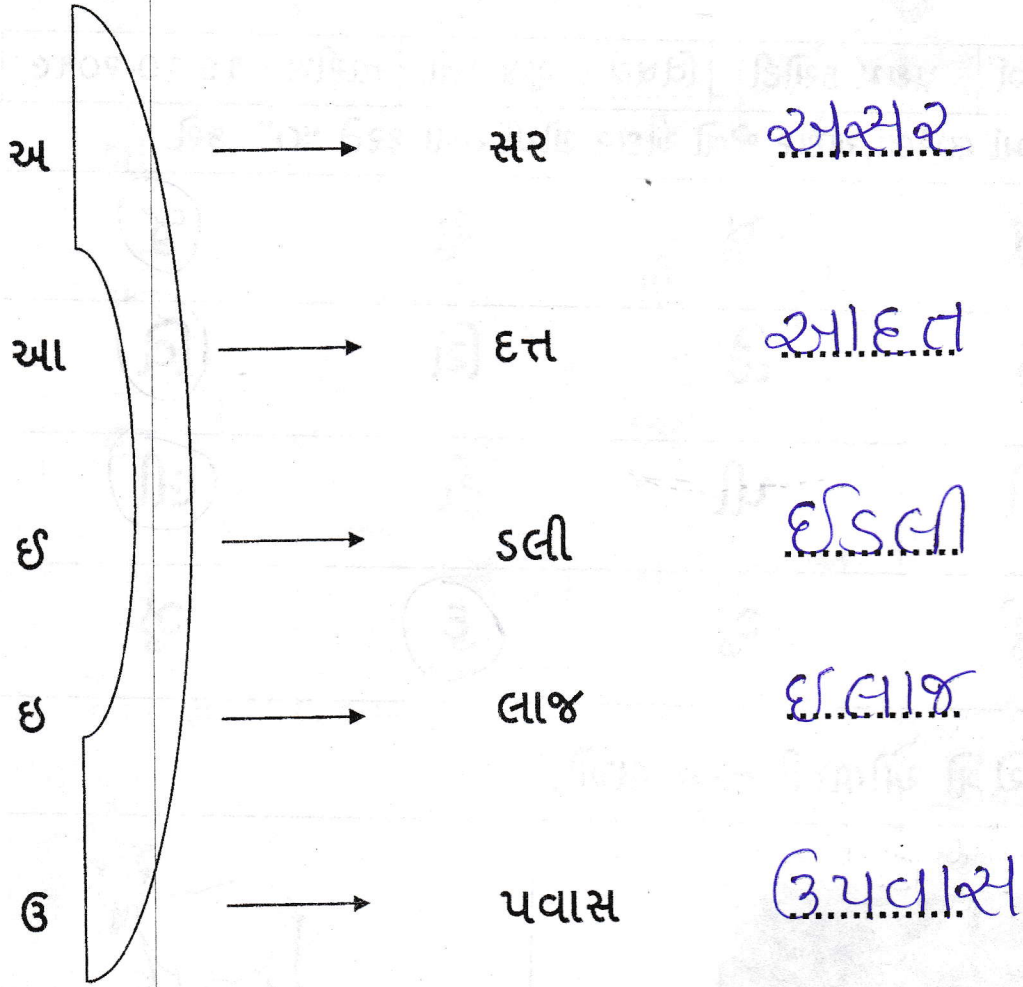

પ્રશ્ન-૨-(બ) 'ઉ' થી શરૂ થતો શબ્દ ✓ કરો.

[૦૩]

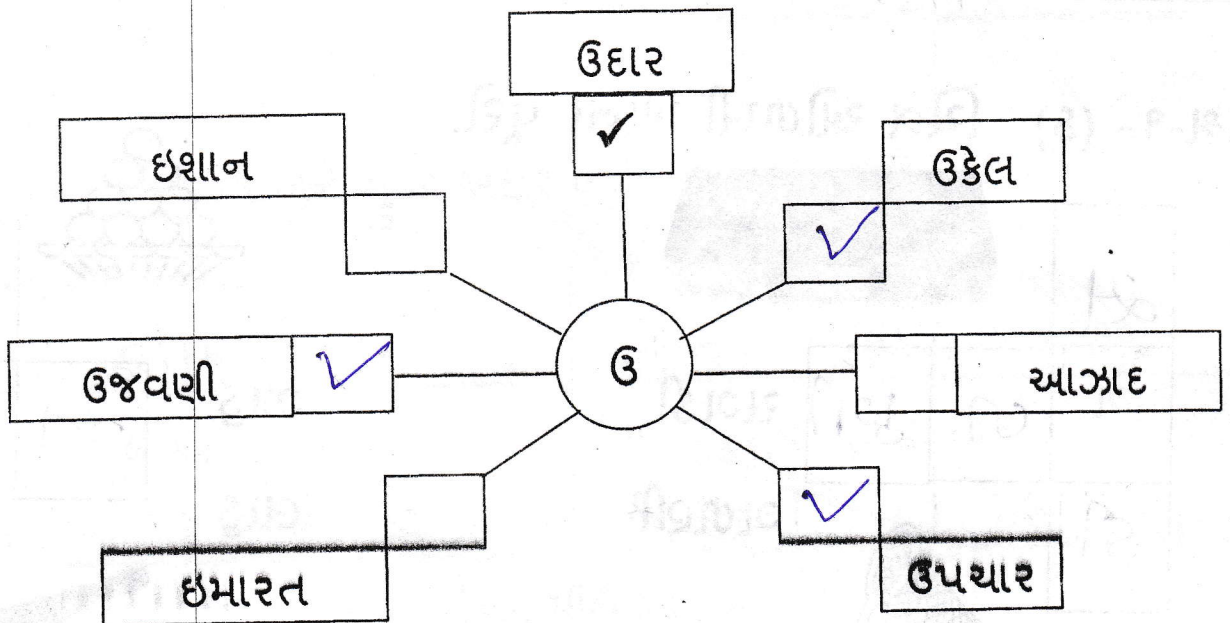

પ્રશ્ન-૨-(ક) આડાઅવળા અક્ષરો બરાબર ગોઠવી સાચા શબ્દો લખો. [૦૨]

(મકાન, દીકરી)

કાનમ = મકાન

રીકદી = દીકરી

પ્રશ્ન-૩-(અ) શબ્દ પસંદ કરી ખાલી જગ્યા પૂરો. [૦૩]

(વરસાદ, તિલક, ચકલી)

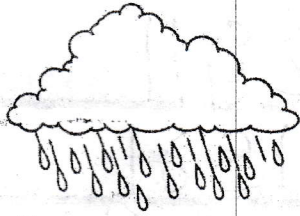

વરસાદ વરસ.

સરિતા,  તિલક કર.



ચકલી આવી ફરરર.

પ્રશ્ન-૩-(બ) ખાલી જગ્યામાં ખૂટતા અક્ષર લખો. [૦૩]

મધુર = મ ધુ ર

દીવાલ = દી વાલ

નિશાન = નિ શાન

પ્રશ્ન-૩-(ક) ચિત્ર જોઈ શબ્દ બનાવો અને લખો.

[૦૪]

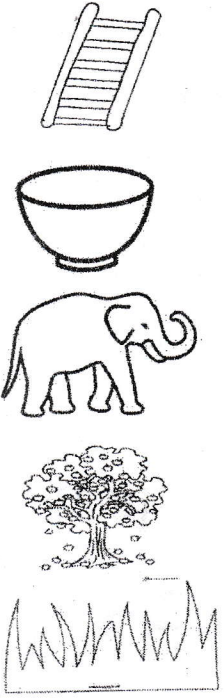

દી	નિ	સ	ર	ણી
વા	ટ	કી	ની	કી
ખી	ડી	હા	થી	લી
લા	ચ	કા	ઝા	ડ
તા	ઘા	સ	મા	જા

નિસરણી

વારકી

હાથી

ઝાડ

ઘાસ

પ્રશ્ન-૪-(અ) ચિત્ર જોઈ શબ્દો બનાવો.

[૦૫]

- ૧.
- ૨.
- ૩.
- ૪.
- ૫.

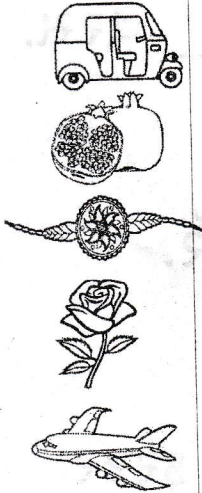

રિક્ષા

દાડમ

રાખડી

ગુલાબ

વિમાન

પ્રશ્ન-૪-(બ) વાક્યો વાંચો અને સુંદર અક્ષરે લખો.

[૦૫]

૧. આશા, શાક વધાર.

આશા, શાક વધાર.

૨. શનિ, હિસાબ કર.

શનિ, હિસાબ કર.

૪. મીના, છરી લાવ.

મીના, છરી લાવ.

૫. કુસુમ, તુલસી વાવ.

કુસુમ, તુલસી વાવ.

૩. બીના, મીઠી ખીર ખા.

બીના, મીઠી ખીર ખા.